

ASUS[®]

**LCD Monitor
serija VG259**

Korisnički vodič

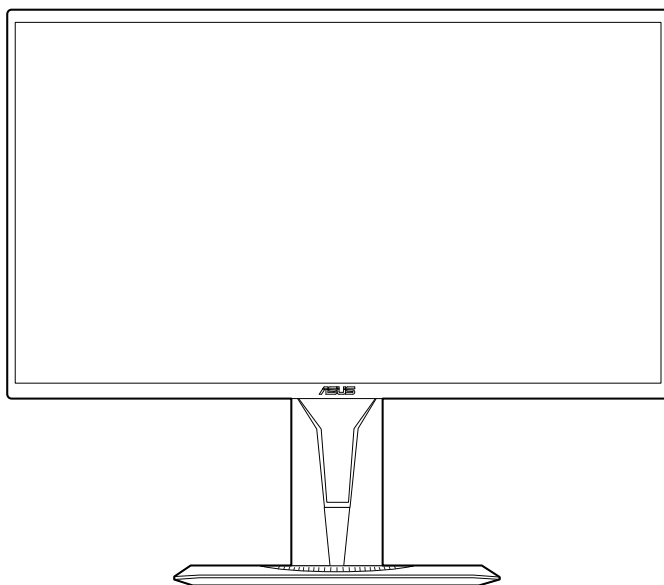

HDMI[™]
HIGH-DEFINITION MULTIMEDIA INTERFACE

Autorska prava © 2019 ASUSTeK COMPUTER INC. Sva prava pridržana.

Niti jedan dio ovog priručnika, uključujući u njemu opisane proizvode i softver, ne smije se reproducirati, emitirati, prepisivati, pohranjivati na sustave za pretraživanje ili prevoditi na bilo koji jezik u bilo kojem obliku ili na bilo koji način, osim kroz dokumentaciju koju kupac čuva u svrhu sigurnosnog kopiranja, osim uz izričitu dozvolu tvrtke ASUSTeK COMPUTER INC. ("ASUS").

Jamstvo ili usluga za proizvod neće biti nastavljeni ako se: (1) proizvod popravi, modificira ili promijeni, a da taj popravak, modifikaciju ili promjenu nije pismeno odobrio ASUS; ili (2) serijski broj proizvoda ošteti ili nestane.

ASUS DAJE OVAJ PRIRUČNIK "U VIDENOM STANJU" BEZ IKAKVIH JAMSTAVA, BILO IZRIČITIH ILI PODRAZUMIJEVANIH, ŠTO UKLJUČUJE, ALI NIJE OGRANIČENO PODRAZUMIJEVANIM JAMSTVIMA ILI UVJETIMA UTRŽIVOSTI ILI PRIMJERENOSTI ZA ODREĐENU SVRHU. NI U KOJEM SLUČAJU ASUS, NJEGOVI DIREKOTRI, SLUŽBENICI, ZAPOSLENICI ILI AGENTI NE MOGU BITI ODGOVORNI ZA BILO KAKVU NEIZRAVNU, POSEBNU, SLUČAJNU ILI POSLJEDIČNU ŠTETU (UKLJUČUJUĆI ŠTETU ZBOG GUBITKA ZARADE, POSLA, UPORABLJIVOSTI ILI PODATAKA, PREKIDA POSLA I SLIGNOG), ČAK I AKO JE ASUS PRIJE BIO OBAVIJEŠTEN O MOGUĆNOSTI TAKVIH ŠTETA UZROKOVANIH KVAROVIMA ILI GREŠKAMA U OVOM PRIRUČNIKU ILI PROIZVODU.

TEHNIČKI PODACI I INFORMACIJE SADRŽANE U OVOM PRIRUČNIKU SLUŽE U SVRHU INFORMIRANJA I PODLOŽNE SU PROMJENI U BILO KOJEM TRENTUTKU BEZ PRETHODNE NAJAVE I NE SMIJU SE SMATRATI OBAVEZOM OD STRANE TVRTKE ASUS. ASUS NE PREUZIMA ODGOVORONOST ZA BILO KAKVE GREŠKE ILI NETOČNOSTI KOJE SE MOGU PRONAĆI U OVOM PRIRUČNIKU, UKLJUČUJUĆI PROIZVODE I SOFTVER KOJI SU U NJEMU OPISANI.

Proizvodi i imena korporacija spomenuti u ovom priručniku mogu i ne moraju biti registrirane trgovačke marke ili autorska prava tih tvrtki i koriste se samo u svrhu prepoznavanja i objašnjavanja na korist njihovih vlasnika bez ikakve namjere povrede njihovih prava.

Sadržaj

Napomene	iv
Informacije o sigurnosti	v
Održavanje i čišćenje	vi
Takeback Services.....	vii

Poglavlje 1: Informacije o proizvodu

1.1	Dobro došli!	1-1
1.2	Sadržaj paketa	1-1
1.3	Uvod u monitor.....	1-2
1.3.1	Pogled srijeda	1-2
1.3.2	Pogled straga.....	1-3
1.3.3	Funkcija GamePlus.....	1-4
1.3.4	Funkcija GameVisual	1-5

Poglavlje 2: Postavljanje

2.1	Sastavljanje kraka/postolja monitora.....	2-1
2.2	Prilagodba monitora	2-2
2.3	Odvajanje kraka (za VESA zidno montiranje).....	2-3
2.4	Spajanje kabela	2-4
2.5	Uključivanje monitora.....	2-4

Poglavlje 3: Opće upute

3.1	OSD (zaslonski) izbornik	3-1
3.1.1	Kako promijeniti konfiguraciju	3-1
3.1.2	Uvod u funkcije OSD-a	3-1
3.2	Sažetak tehničkih podataka	3-7
3.3	Vanjske mjere.....	3-9
3.4	Rješavanje problema (FAQ)	3-10
3.5	Podržani način rada.....	3-11

Napomene

Izjava FCC-a (američke Savezne komisije za komunikacije)

Ovaj uređaj sukladan je s 15. dijelom pravila američke Savezne komisije za komunikacije. Za rad postoje dva uvjeta:

- Ovaj uređaj ne smije uzrokovati štetne smetnje
- Ovaj uređaj mora podnijeti sve smetnje, uključujući smetnje koje uzrokuju neželjeni rad.

Ova oprema testirana je i zaključeno je da je sukladna unutar zahtjeva za digitalne uređaje Klase B sukladno s 15. dijelom pravila američke Savezne komisije za komunikacije. Ti su zahtjevi osmišljeni kako bi se pružila razumna zaštita protiv štetnih smetnji u nastanjenom području. Ova oprema stvara, koristi i može zračiti radio-frekvencijsku energiju i ako se ne instalira i ne koristi u skladu s uputama, može uzrokovati štetne smetnje radio komunikaciji. Međutim, nema jamstva da do takvih smetnji neće doći u bilo kojoj određenoj instalaciji. Ako ova oprema uzrokuje štetne smetnje radio ili TV prijemu, što se može odrediti isključivanjem i uključivanjem opreme, korisniku preporučujemo da smetnje ispravi na jedan od sljedećih načina:

- Preusmjerenje ili premještanje prijamne antene.
- Povećanje razmaka između opreme i prijemnika.
- Spajanje opreme na drugi, a ne isti izvor struje na koji je spojen i prijemnik.
- Kontaktiranje trgovca ili iskusnog radio/TV serviseru radi pomoći.



Uporaba zaštićenog kabela za povezivanje monitora s grafičkom karticom obavezna je kako bi se osigurala sukladnost s pravilima FCC-a. Promjene ili modifikacije ove jedinice koje nisu izričito odobrene od strane djelomično odgovorne za sukladnost mogu poništiti korisnikovo pravo na rad s opremom.

Izjava kanadskog Ureda za komunikacije

Ova digitalna sprava ne premašuje Klasu B ograničenja emisije radio buke digitalnih sprava istaknutu u Pravilima o radio smetnji kanadskog Ureda za komunikacije.

Ova digitalna sprava klase B sukladna je s kanadskim ICES-003.

This Class B digital apparatus meets all requirements of the Canadian Interference - Causing Equipment Regulations.

Cet appareil numérique de la classe B respecte toutes les exigences du Règlement sur le matériel brouiller du Canada.



Informacije o sigurnosti

- Prije postavljanja monitora, pažljivo pročitajte dokumentaciju priloženu u paketu.
- Kako biste spriječili opasnost od požara ili strujnog udara, ne izlažite monitor kiši ili vlazi.
- Nikada ne otvarajte okvir monitora. Opasan visoki napon unutar monitora može uzrokovati ozbiljne ozljede.
- Ako se napajanje pokvari, ne popravljajte ga sami. Kontaktirajte kvalificirane tehničare ili trgovinu.
- Prije korištenja proizvoda provjerite jesu li sve kabeli ispravno spojeni i da kabeli napajanja nisu oštećeni. Ako primijetite ikakvo oštećenje, odmah kontaktirajte trgovca.
- Utori i otvori na stražnjoj i gornjoj strani okvira monitora služe za prozračivanje. Ne blokirajte te utore. Nemojte smjestiti proizvod blizu ili na radijator ili bilo koji izvor topline ako nemate dobru ventilaciju.
- Monitor treba spajati samo na izvor struje naznačen na oznaci. Ako niste sigurni koju vrstu izvora napajanja imate kod kuće, konzultirajte se s trgovcem ili opskrbljivačem električne energije.
- Koristite prikladan strujni utikač sukladan s lokalnim standardom struje.
- Nemojte preopterećivati letvice ili produžne kabele. Preopterećivanje može uzrokovati požar i strujni udar.
- Izbjegavajte prašinu, vlagu i ekstremne temperature. Nemojte stavljati monitor na mjesto gdje se može smočiti. Stavite monitor na stabilnu površinu.
- Izvadite kabel napajanja iz struje za vrijeme grmljavinske oluje ili ako ga duže vrijeme ne planirate koristiti. Tako ćete zaštititi monitor od oštećenja uzrokovanog izbojima napona.
- Nemojte gurati predmete i ne prolijevajte tekućinu u utore na okviru monitora.
- Kako bi monitor radio kako treba, koristite ga samo s računalima s certifikatom UL koja imaju ispravno konfigurirane utičnice označene sa 100-240V AC (izmjenična struja).
- Ako naiđete na tehničke probleme s monitorom, kontaktirajte kvalificiranog servisera ili trgovca.
- Prilagodba glasnoće i ekvilizatora na drukčije postavke u odnosu na središnji položaj mogu uzrokovati povećanje izlaznog napona na slušalicama i povećanje razine zvučnog pritiska.
- Adapter služi samo za ovaj monitor i nemojte ga koristiti za drugu svrhu.
Vaš uređaj koristi jedno od sljedećih napajanja:
- Proizvođač: Delta Electronics Inc., Model: ADP-40KD BB



Simbol prekrížene kante za smeće s kotačem ukazuje da se proizvod (električni, elektronički i baterija koja sadrži živu) ne smije odlagati s općim otpadom. Provjerite lokalna pravila o odlaganju elektroničkih proizvoda.

Održavanje i čišćenje

- Prije podizanja ili premještanja monitora, najbolje je prvo izvaditi kabele i kabel napajanja. Poštujte pravila ispravnog podizanja tereta kada premješate monitor. Dok podižete ili nosite monitor, držite ga za rubove. Ne podižite zaslon držeći postolje ili kabel.
- Čišćenje. Isključite monitor i izvadite kabel napajanja. Očistite površinu monitora neabrazivnom tkaninom koja ne ostavlja dlačice. Teže mrlje možete ukloniti tkaninom ovlaženom blagim sredstvom za čišćenje.
- Izbjegavajte sredstva za čišćenje koja sadrže alkohol i aceton. Koristite sredstvo za čišćenje namijenjeno monitorima. Nemojte prskati sredstvo za čišćenje izravno na monitor jer može iscuriti u monitor i uzrokovati strujni udar.

Sljedeći su simptomi monitora normalni:

- Zaslon možete treperiti tijekom prve uporabe uslijed prirode fluorescentnog svjetla. Isključite monitor i ponovno ga uključite te provjerite da je treperenje nestalo.
- Možda ćete vidjeti neujednačenu svjetlinu na zaslonu ovisno o uzorku radne površine koji koristite.
- Kada se ista slika prikazuje satima, nakon promjene slike možda će biti vidljiva slika koja ostaje od prethodnog zaslona. Slika će se polagano oporavljati ili na nekoliko sati isključite monitor.
- Kada zaslon postane crn, bljesne ili više ne radi, kontaktirajte trgovca ili servisni centar kako bi ga popravili. Nemojte sami popravljati zaslon!

Standardi korišteni u ovom priručniku



UPOZORENJE: Informacija kako biste spriječili ozljedu dok obavljate zadatak.



OPREZ: Informacija kako biste spriječili oštećenje komponenti dok obavljate zadatak.



VAŽNO: Informacija koju MORATE uvažiti kako biste dovršili zadatak.



NAPOMENA: Savjeti i dodatne informacije koje pomažu u obavljanju zadatka.

Gdje mogu pronaći još informacija

U sljedećim izvorima potražite dodatne informacije, novosti o proizvodu i ažuriranja softvera.

1. ASUS web mjesta

ASUS web mjesta širom svijeta pružaju aktualne informacije o hardverskim i softverskim proizvodima tvrtke ASUS. Pogledajte <http://www.asus.com>.

2. Dodatna dokumentacija

U paketu s vašim proizvodom možda je sadržana dodatna dokumentacija koju je dodao vaš trgovac. Ti dokumenti nisu dio standardnog paketa.

Takeback Services

ASUS recycling and takeback programs come from our commitment to the highest standards for protecting our environment. We believe in providing solutions for our customers to be able to responsibly recycle our products, batteries and other components as well as the packaging materials.

Please go to <http://csr.asus.com/english/Takeback.htm> for detail recycling information in different region.

Podaci o proizvodu za energetska oznaku EU



VG259Q



VG259QR

1.1 Dobro došli!

Hvala vam na kupnji ASUS® LCD monitora!

Najnoviji LCD monitor širokog zaslona tvrtke ASUS ima širi, svjetliji i kristalno čisti zaslon, a pruža i mnoštvo značajki koje poboljšavaju iskustvo gledanja.

Uz te značajke, s monitorom možete uživati u predivnom vizualnom iskustvu!

1.2 Sadržaj paketa

Provjerite jeste li u paketu dobili sljedeće stavke:

- ✓ LCD monitor
- ✓ Postolje monitora
- ✓ Vodič za brzi početak rada
- ✓ Jamstvenu karticu
- ✓ Adapter napajanja
- ✓ Kabel napajanja
- ✓ DisplayPort kabel (dodatno)
- ✓ HDMI kabel (dodatno)









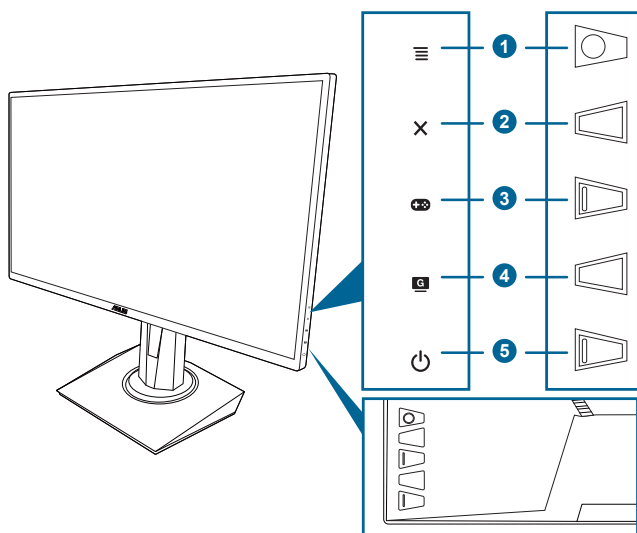

Ako je bilo koja od gore navedenih stavki oštećena ili nedostaje, odmah kontaktirajte trgovinu.

1.3 Uvod u monitor

1.3.1 Pogled sprijeda



1. Gumb  ( petosmjerni):
 - Uključuje OSD izbornik. Pokreće odabranu stavku OSD izbornika.
 - Povećava/smanjuje vrijednosti ili pomiče vaš odabir gore/dolje/lijevo/desno.
 - Prikazuje traku za odabir ulaza kada monitor uđe u stanje mirovanja ili prikazuje poruku "NEMA SIGNALA".
2. Gumb 
 - Izlazi iz OSD izbornika.
 - Prikazuje traku za odabir ulaza kada monitor uđe u stanje mirovanja ili prikazuje poruku "NEMA SIGNALA".
 - Uključuje i isključuje funkciju Zaključavanja tipki dugim pritiskom od 5 sekundi.
3. Gumb 
 - GamePlus tipkovni prečac. Pomaknite  () gumb gore/dolje za odabir i pritisnite  () za potvrdu potrebne funkcije.
 - Prikazuje traku za odabir ulaza kada monitor uđe u stanje mirovanja ili prikazuje poruku "NEMA SIGNALA".

4. Gumb **G**
 - GameVisual tipkovni prečac. Ova funkcija sadrži 7 podfunkcija koje možete odabrati u skladu sa svojim preferencama.
 - Prikazuje traku za odabir ulaza kada monitor uđe u stanje mirovanja ili prikazuje poruku “NEMA SIGNALA”.
5.  Gumb napajanja/Indikator napajanja
 - Uključuje/isključuje monitor.
 - Definicija boja indikatora napajanja prikazana je u tablici ispod.

Status	Opis
Bijela	UKLJUČENO
Jantarna	Stanje mirovanja/Nema signala
ISKLJUČENO	ISKLJUČENO

1.3.2 Pogled straga

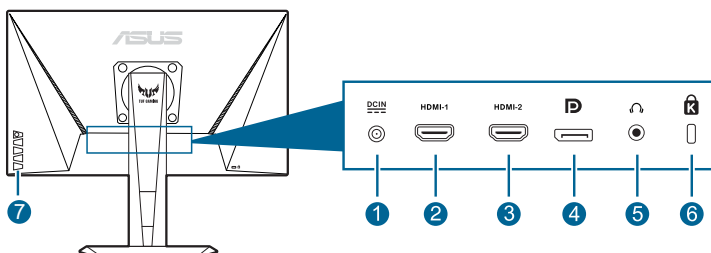













1. **Priključak za ulaz istosmjerne struje.** Priključak služi za kabel napajanja.
2. **HDMI priključak.** Ovaj priključak služi za povezivanje s HDMI kompatibilnim uređajem.
3. **HDMI priključak.** Ovaj priključak služi za povezivanje s HDMI kompatibilnim uređajem.
4. **DisplayPort.** Ovaj priključak služi za povezivanje DisplayPort kompatibilnog uređaja.
5. **Utičnica za slušalice.** Ovaj priključak dostupan je samo kada je spojen HDMI/DisplayPort kabel.
6. **Utor Kensington brave.**
7. **Upravljački gumbi.**

1.3.3 Funkcija GamePlus

GamePlus funkcija pruža set alata i stvara bolje okruženje za igranje korisnicima koji igraju različite vrste igara. Prekrivanje nišana sa 6 različitih mogućnosti omogućuje vam odabir nišana koji najviše odgovara igri koju igrate. Također postoji i zasloni mjerac vremena koji možete smjestiti na lijevu stranu zaslona kako biste pratili koliko ste vremena proveli igrajući, a brojač FPS-a (okvira u sekundi) daje vam do znanja koliko glatko radi igra. Poravnanje zaslona prikazuje linije za poravnavanje na 4 strane zaslona te služi kao jednostavan i praktičan alat za savršeno poravnavanje više monitora.

Kako biste aktivirali GamePlus:

1. Pritisnite GamePlus tipkovni prečac.
2. Pomaknite gumb  () gore/dolje kako biste birali različite funkcije.
3. Pritisnite gumb  () ili pomaknite gumb  () desno kako biste potvrdili odabir funkcije i pomaknite gumb  () gore/dolje kako biste se kretali kroz postavke. Pomaknite gumb  () lijevo za povratak, isključivanje ili izlaz.
4. Označite željenu postavku i pritisnite gumb  () kako biste je aktivirali. Pritisnite gumb  kako biste je deaktivirali.

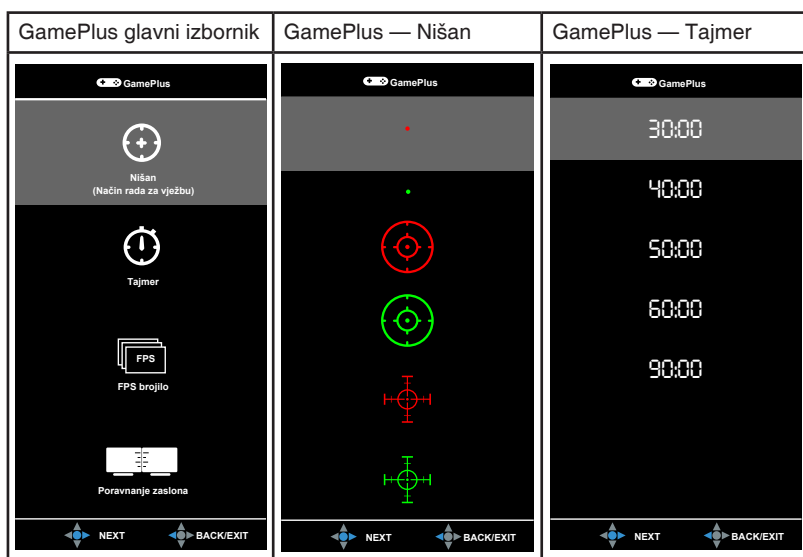

1.3.4 Funkcija GameVisual

Funkcija GameVisual pomaže vam da na jednostavan način odaberete jedan od režima slike.

Kako biste aktivirali GameVisual:

Za odabir pritisćite GameVisual tipkovni prečac.

- **Režim prizora:** Ovo je najbolji način rada za prikaz fotografija prirode s GameVisual™ inteligentnom video tehnologijom.
- **Način rada za utrke:** Ovo je najbolji način rada za trkaće igre s GameVisual™ inteligentnom video tehnologijom.
- **Način rada za kino:** Ovo je najbolji način rada za gledanje filmova s GameVisual™ inteligentnom video tehnologijom.
- **RTS/RPG režim:** Ovo je najbolji način rada za strategije u stvarnom vremenu (RTS)/igre uloga (RPG) s GameVisual™ inteligentnom video tehnologijom.
- **FPS režim:** Ovo je najbolji način rada za pucačine iz prvog lica s GameVisual™ inteligentnom video tehnologijom.
- **sRGB režim:** Ovo je najbolji način rada za gledanje fotografija i grafika s računala.
- **MOBA Mode:** Ovo je najbolji način rada za arene za borbu većeg broja igrača (MOBA) s GameVisual™ inteligentnom video tehnologijom.



-
- U načinu rada za utrke sljedeće funkcije korisnik ne može mijenjati: Zasićenje, Ton kože, Oštrina, ASCR.
 - U sRGB režimu sljedeće funkcije korisnik ne može mijenjati: Svjetlina, Kontrast, Zasićenje, Temperatura boje, Ton kože, Oštrina, ASCR.
 - U načinu rada za MOBA sljedeće funkcije korisnik ne može mijenjati: Zasićenje, Ton kože, Oštrina, ASCR.
-

2.1 Sastavljanje kraka/postolja monitora

Za sastavljanje postolja monitora:

1. Spustite monitor na stol sa zaslonom okrenutim prema dolje.
2. Pričvrstite postolje u krak pri čemu posebno pripazite da jezičak na kraku sjedne u otvor na postolju.
3. Pričvrstite postolje za krak okretanjem ugrađenog vijka.



Preporučujemo da površinu stola prekrijete mekanom krpom kako biste spriječili oštećenje monitora.

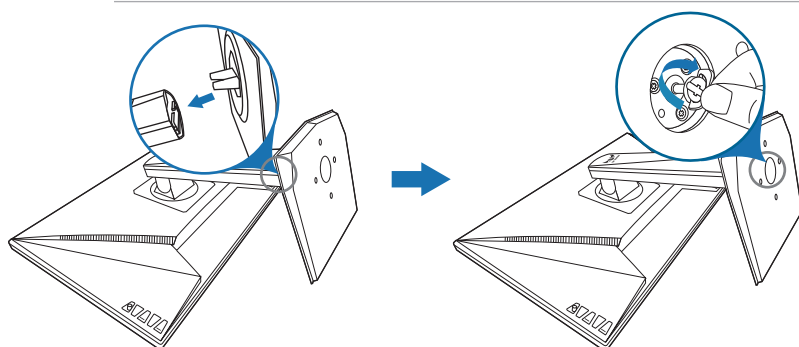

2.2 Prilagodba monitora

- Za optimalno gledanje preporučujemo vam da gledate punu prednju stranu monitora, a zatim prilagodite monitor kutu koji vam najbolje odgovara.
- Primite postolje kako se monitor ne bi prevrnuo dok mijenjate kut.
- Preporučeni prilagođeni kut je $+33^\circ$ do -5° (za nagnjanje)/ $+90^\circ$ do -90° (za okretanje)/ ± 130 mm (za prilagodbu visine)/ 90° (za okomiti prikaz).

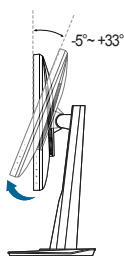

(Nagib)

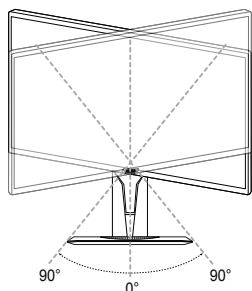

(Okretanje)

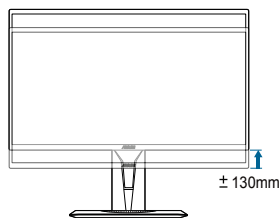

(Prilagodba visine)



Normalno je da se prilikom prilagodbe kuta gledanja monitor malo tresе.

Zakretanje monitora

1. Podignite monitor u najviši položaj.
2. Nagnite monitor do najvećeg mogućeg kuta.
3. Zakrenite monitor na kut koji vam odgovara.

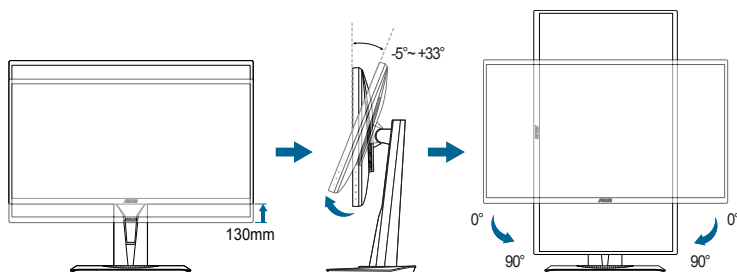

Normalno je da se prilikom prilagodbe kuta gledanja monitor malo tresе.

2.3 Odvajanje kraka (za VESA zidno montiranje)

Odvojivi krak/postolja monitora posebno je dizajniran za VESA zidno montiranje.

Za odvajanje kraka/postolja:

1. Spustite monitor na stol sa zaslonom okrenutim prema dolje.
2. Uklonite gumice iz četiri rupe za vijke. (Crtež 1)
3. Uklonite postolje (Crtež 2).
4. Odvijačem odspustite vijak na šarci (Crtež 3) i potom uklonite šarku.

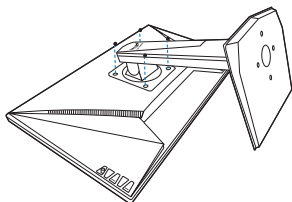

(Crtež 1)

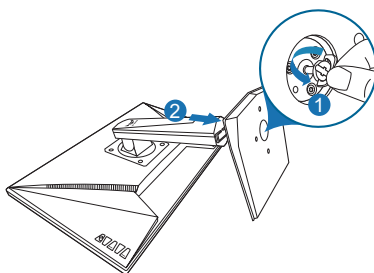

(Crtež 2)

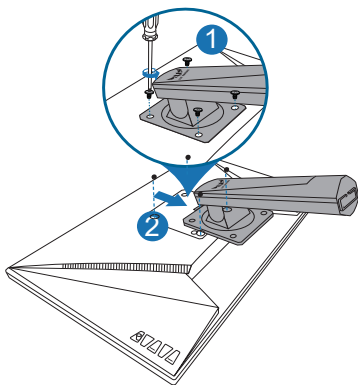

(Crtež 3)



Preporučujemo da površinu stola prekrijete mekanom krpom kako biste spriječili oštećenje monitora.

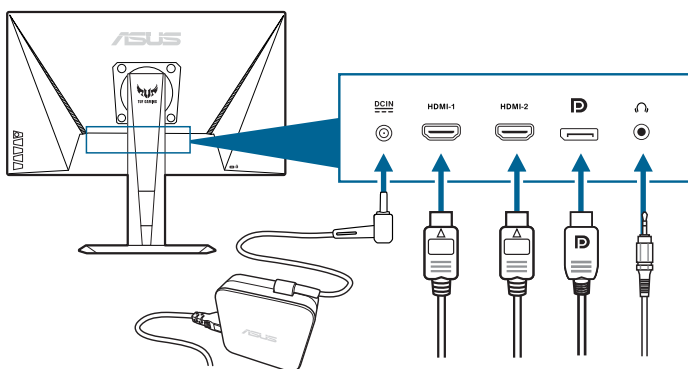

2.4 Spajanje kabela

Spojite kabele na sljedeći način:



- **Za spajanje kabela napajanja:**
 - a. Dobro spojite adapter napajanja na priključak za ulaz istosmjerne struje na monitoru.
 - b. Jedan kraj kabela spojite na adapter napajanja, a drugi kraj gurnite u strujnu utičnicu.
- **Za spajanje DisplayPort/HDMI kabela:**
 - a. Jedan kraj DisplayPort/HDMI kabela gurnite u DisplayPort/HDMI priključak na monitoru.
 - b. Drugi kraj DisplayPort/HDMI kabela gurnite u DisplayPort/HDMI priključak na računalu.
- **Za korištenje slušalica:** Kraj s utikačem gurnite u utičnicu za slušalice na monitoru ako je izvor ulaznog signala HDMI ili DisplayPort.

2.5 Uključivanje monitora

Pritisnite gumb napajanja . Pogledajte stranice 1-2 za lokaciju gumba napajanja. Indikator napajanja  postat će bijel kako bi pokazao da je monitor UKLJUČEN.

3.1 OSD (zaslonski) izbornik

3.1.1 Kako promijeniti konfiguraciju



1. Pritisnite gumb () kako biste aktivirali OSD izbornik.
2. Pomaknite gumb () gore/dolje kako biste se kretali kroz različite funkcije. Označite željenu funkciju i pritisnite gumb () kako biste je aktivirali. Ako odabrana funkcija ima podizbornik pomaknite gumb () gore/dolje kako biste se kretali kroz različite funkcije podizbornika. Označite željenu funkciju podizbornika i pritisnite gumb () ili pomaknite gumb () desno kako biste je aktivirali.
3. Pomaknite gumb () gore/dolje kako biste promijenili postavku odabrane funkcije.
4. Za izlaz i spremanje OSD izbornika pritisnite gumb ili pomičite () lijevo dok OSD izbornik ne nestane. Za prilagodbu drugih funkcija, ponovite korake 1-3.

3.1.2 Uvod u funkcije OSD-a

1. GameVisual



Pogledajte “1.3.4 Funkcija GameVisual”.

2. Filtar Za Plavo Svjetlo

Ovom funkcijom možete prilagoditi filter za plavo svjetlo.



- **Razina 0:** Nema promjene.
- **Razina 1-4:** Što je razina veća, rasipat će se manje plavog svjetla. Kada se Filtar Za Plavo Svjetlo aktivira, automatski će se uvesti zadane postavke Načina rada za utrke. Od Razine 1 do Razine 3, funkciju Svjetline može konfigurirati korisnik. Razina 4 je optimizirana postavka. Sukladna je s TUV certifikatom za nisku razinu plavog svjetla. Funkciju Svjetline korisnik ne može konfigurirati.



Pogledajte sljedeće kako biste umanjili umaranje očiju:

- Korisnik bi tijekom višesatnog rada uvijek trebao na neko vrijeme odmoriti oči od zaslona. Preporučuju se kratke stanke (najmanje 5 minuta) nakon svakog 1 sata neprestanog rada za računalom. Kratki i češći odmori učinkovitiji su od jednog dužeg odmora.
- Kako bi umaranje i suhoću očiju sveli na minimum, korisnici bi trebali povremeno gledati udaljene predmete.
- Vježbe očiju mogu pomoći u smanjenju umaranja očiju. Vježbe ponavljajte često. Ako se umaranja očiju nastavi, savjetujte se s liječnikom. Vježbe očiju: (1) Gledanje gore pa dolje (2) Polagano okretanje očiju (3) Dijagonalno pomicanje očiju.
- Plavo svjetlo visoke energije može uzrokovati umaranje očiju i AMD (Senilnu makularnu degeneraciju). Filtar za plavo svjetlo smanjen na 70% (max.) štetnog plavog svjetla pomaže u izbjegavanju CVS-a (Sindroma računalnog vida).

3. Boja

U ovom izborniku postavite željenu boju.



- **Svjetlina:** Raspon prilagodbe je od 0 do 100.
- **Kontrast:** Raspon prilagodbe je od 0 do 100.
- **Zasićenje:** Raspon prilagodbe je od 0 do 100.
- **Temperatura boje:** Sadrži 4 načina rada uključujući Hladna, Normalna, Topla i Korisnički režim.
- **Ton kože:** Sadrži tri režima boje, uključujući Crvenkasto, Prirodno i Žučkasto.

4. Slika

U ovom izborniku možete postaviti sliku.



- **Oštrina:** Raspon prilagodbe je od 0 do 100.
- **Trace Free:** Prilagođava vrijeme odaziva monitora.



Ova funkcija neće biti dostupna kada se aktivira ELMB.

- **Upravljanje formatom:** Prilagođava format slike na Puni ili 4:3.



4:3 je dostupan samo kada je ulazni izvor u formatu 4:3.

- **VividPixel:** Pojačava vanjske linije prikazane slike i na zaslonu generira slike visoke kvalitete.

- **ASCR:** Automatski uključuje/isključuje funkciju ASCR (ASUS Smart Contrast Ratio).
- **Adaptive-Sync/FreeSync:** Grafičkom izvoru koji podržava Adaptive-Sync/FreeSync* omogućuje dinamičku prilagodbu frekvencije osvježavanja na temelju broja slika u minuti tipičnih za neki sadržaj s ciljem energetski učinkovitog ažuriranja zaslona s malim kašnjenjem i gotovo bez zastajkivanja.



Kako biste aktivirali Adaptive-Sync/FreeSync prvo isključite funkciju ELMB.

* Adaptive-Sync/FreeSync moguće je aktivirati samo unutar opsega 48Hz ~ 144Hz.

* Za zahtjeve sustava i upravljačkih programa podržanih GPU-ova kontaktirajte njihove proizvođače.

- **ELMB:** Automatski uključuje/isključuje funkciju ELMB (Extreme Low Motion Blur). Ova je funkcija dostupna kada je frekvencija osvježavanja 100 Hz, 120 Hz, 144 Hz ili 165 Hz (za **VG259QR**).



Kako biste aktivirali ELMB prvo isključite funkciju Adaptive-Sync/FreeSync.

- **Shadow Boost:** Poboljšanje tamnih boja prilagođava gama krivulju monitora da se dobiju bogatiji tamni tonovi na slici, čime se poboljšava vidljivost tamnih prizora i predmeta.



Ova funkcija dostupna je samo u načinu rada za utrke, RTS/RPG načinu rada, FPS načinu rada ili sRGB načinu rada.

5. Zvuk

U ovom izborniku možete postaviti zvuk.

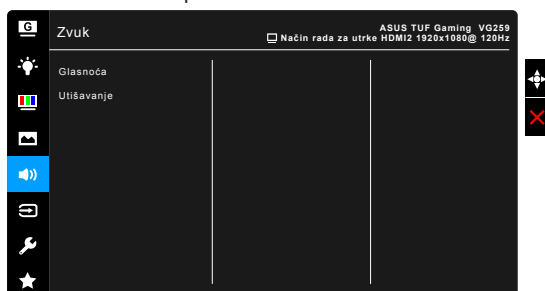

- **Glasnoća:** Raspon prilagodbe je od 0 do 100.
- **Utišavanje:** Uključuje i isključuje zvuk monitora.

6. Odabir ulaza

U ovoj funkciji možete odabrati željeni ulazni izvor.

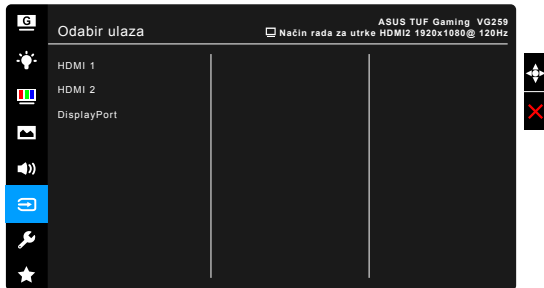

7. Postava sustava

Omogućuje vam prilagodbu sustava.



- **GameVisual Demo Mode:** Aktivira demonstracijski režim za funkciju GameVisual.
- **ECO Mode:** Smanjuje potrošnju energije.
- **OSD postava:**
 - * Prilagođava istek vremena OSD-a od 10 do 120 sekundi.
 - * Omogućuje ili onemogućuje funkciju DDC/CI.
 - * Prilagođava pozadinu OSD-a od neprozirnog do prozirnog.
- **Jezik:** Možete birati 21 jezik, uključujući engleski, francuski, njemački, talijanski, španjolski, nizozemski, portugalski, ruski, češki, hrvatski, poljski, rumunjski, mađarski, turski, pojednostavljeni kineski, tradicionalni kineski, japanski, korejski, tajlandski, indonezijski, perzijski.
- **Zaključavanje tipke:** Za onemogućavanje svih funkcijskih tipki. Pritisnite **X** duže od 5 sekundi kako biste poništili funkciju zaključavanja tipki.
- **Podaci:** Prikazuje informacije o monitoru.
- **Indikator napajanja:** Uključuje/isključuje LED indikator napajanja.
- **Snaga Key Lock:** Omogućuje ili onemogućuje tipku za uključivanje.
- **Resetiraj sve:** "Da" vam omogućuje vraćanje zadanih postavki.

8. MyFavorite

Učitava/Sprema sve postavke na monitoru.



3.2 Sažetak tehničkih podataka

Tip ploče	TFT LCD
Veličina ploče	24,5" (16:9, 62,2 cm) široki zaslon
Maksimalna razlučivost	1920 x 1080
Veličina piksela	0,2832 mm x 0,2802 mm
Svjetlina (tip.)	VG259Q: 400 cd/m ² VG259QR: 300 cd/m ²
Omjer kontrasta (tip.)	1000:1
Omjer kontrasta (max.)	100.000.000:1 (s uključenim ASCR-om)
Kut gledanja (H/V) CR > 10	178°/178°
Boje zaslona	16,7 M
Odzivno vrijeme	3 ms (sivo do sivo), 1ms MPRT
Odabir temperature boje	4 temperature boje
Analogni ulaz	Ne
Digitalni ulaz	HDMI x 2, DisplayPort v1.2 x 1
Utičnica za slušalice	Da
Audio ulaz	Ne
Zvučnik (ugrađeni)	2 W x 2 Stereo, RMS
USB 3.0 priključak	Ne
Boje	Crna
LED napajanja	Bijela (Uključen)/Jantarna (Mirovanje)
Nagib	+33° ~ -5°
Okretanje	+90° ~ -90°
Prilagodba visine	130 mm
VESA zidno montiranje	100 x 100 mm
Kensington brava	Da
Nazivni napon	Izmjenični: 100 ~ 240 V Istosmjerni: 19 V, 2,1 A (adapter izmjenične struje)
Potrošnja energije	Uključen: < 40 W, Mirovanje: < 0,5 W, Isključen: < 0,3 W
Temperatura (radna)	0°C ~ 40°C
Temperatura (neradna)	-20°C ~ +60°C
Dimenzije (Š x V x D) bez stalka	563 x 329 x 51 mm
Dimenzije (Š x V x D) sa stalkom	563 x 487 x 211 mm (najviše) 563 x 357 x 211 mm (najniže) 664 x 415 x 221 mm (pakiranje)
Težina (cca.)	5,1 kg (neto); 2,9 kg (bez stalka); 7,4 kg (bruto)
Višejezičnost	21 jezik (engleski, francuski, njemački, talijanski, španjolski, nizozemski, portugalski, mađarski, turski, pojednostavljeni kineski, tradicionalni kineski, japanski, korejski, tajlandski, indonezijski, perzijski)

Pribor	DisplayPort kabel (dodatno), HDMI kabel (dodatno), adapter napajanja, kabel napajanja, vodič za brzi početak rada, jamstvena kartica
Sukladnosti i standardi	UL/cUL, CB, CE, ErP, FCC, CCC, CU, RCM, BSMI, VCCI, RoHS, J-MOSS, WEEE, Windows 7 & 10 WHQL, CEL, MEPS, PSE, UkrSEPRO, KCC, E-Standby, TUV-Flicker Free, TUV-Low Blue Light, ICES-3, PC Recycle

***Tehnički podaci podliježu promjenama bez prethodne najave.**

3.4 Rješavanje problema (FAQ)

Problem	Moguće rješenje
LED napajanja nije UKLJUČEN	<ul style="list-style-type: none">• Pritisnite gumb  kako biste provjerili je li monitor UKLJUČEN.• Provjerite je li kabel napajanja ispravno spojen u računalo i utičnicu.
LED napajanja svijetli jantarno, a na zaslonu nema slike	<ul style="list-style-type: none">• Provjerite jesu li monitor i računalo UKLJUČENI.• Provjerite je li signalni kabel ispravno priključen u monitor i računalo.• Pregledajte signalni kabel i provjerite da ni jedan pin nije savijen.• Spojite računalo s drugim dostupnim monitorom kako biste provjerili radi li računalo ispravno.
Slika na zaslonu presvijetla ili pretamna	<ul style="list-style-type: none">• U OSD-u prilagodite postavke Kontrasta i Svjetline.
Slika na zaslonu skakuće ili je na slici vidljiv valoviti uzorak	<ul style="list-style-type: none">• Provjerite je li signalni kabel ispravno priključen u monitor i računalo.• Pomaknite električne uređaje koji bi mogli uzrokovati električne smetnje.
Slika na zaslonu neispravno prikazuje boje (bijela ne izgleda bijelo)	<ul style="list-style-type: none">• Pregledajte signalni kabel i provjerite da ni jedan pin nije savijen.• U OSD-u izvedite Resetiraj sve.• U OSD-u prilagodite postavke R/G/B boje ili odaberite Temperaturu boje.

3.5 Podržani način rada

VG259Q

Frekvencija razlučivosti	Frekvencija osvježavanja	Vodoravno
640x350	70Hz	31,469KHz
640x350	85Hz	37,861KHz
640x480	60Hz	31,469KHz
640x480	67Hz	35KHz
640x480	75Hz	37,5KHz
640x480	85Hz	43,269KHz
720x400	70Hz	31,469KHz
720x400	85Hz	37,927KHz
800x600	56Hz	35,156KHz
800x600	60Hz	37,897KHz
800x600	72Hz	48,077KHz
800x600	75Hz	46,875KHz
800x600	85Hz	53,674KHz
832x624	75Hz	49,725KHz
848x480	60Hz	31,02KHz
1024x768	60Hz	48,363KHz
1024x768	70Hz	56,476KHz
1024x768	75Hz	60,023KHz
1024x768	85Hz	68,677KHz
1152x864	75Hz	67,5KHz
1280x720	60Hz	44,444KHz
1280x720	60Hz	44,772KHz
1280x720	75Hz	56,456KHz
1280x768	60Hz	47,396KHz
1280x800	60Hz	49,306KHz
1280x800	60Hz	49,702KHz
1280x800	75Hz	62,795KHz
1280x960	60Hz	60KHz
1280x1024	60Hz	63,981KHz
1280x1024	75Hz	79,976KHz
1366x768	60Hz	47,712KHz
1440x900	60Hz	55,469KHz
1440x900	60Hz	55,935KHz
1440x900	75Hz	70,635KHz
1680x1050	60Hz	64,674KHz

Frekvencija razlučivosti	Frekvencija osvježavanja	Vodoravno
1680x1050	60Hz	65,29KHz
1920x1080	60Hz	66,587KHz
1920x1080	60Hz	67,5KHz
1920x1080	85Hz	95,43KHz
1920x1080*	100Hz	113,3KHz
1920x1080*	120Hz	137,2KHz
1920x1080* (DP)	144Hz	158,11KHz
640x480P (HDMI)	59,94/60Hz	31,469KHz/31,5KHz
720x480P (HDMI)	59,94/60Hz	31,469KHz/31,5KHz
720x576P (HDMI)	50Hz	31,25KHz
1280x720P (HDMI)	50Hz	37,5KHz
1280x720P (HDMI)	59,94/60Hz	44,955KHz/45KHz
1440x480P (HDMI)	59,94/60Hz	31,469KHz/31,5KHz
1440x576P (HDMI)	50Hz	31,25KHz
1920x1080P (HDMI)	50Hz	56,25KHz
1920x1080P (HDMI)	59,94/60Hz	67,433KHz/67,5KHz

VG259QR

Frekvencija razlučivosti	Frekvencija osvježavanja	Vodoravno
640x350	70Hz	31,469KHz
640x350	85Hz	37,861KHz
640x480	60Hz	31,469KHz
640x480	67Hz	35KHz
640x480	75Hz	37,5KHz
640x480	85Hz	43,269KHz
720x400	70Hz	31,469KHz
720x400	85Hz	37,927KHz
800x600	56Hz	35,156KHz
800x600	60Hz	37,897KHz
800x600	72Hz	48,077KHz
800x600	75Hz	46,875KHz
800x600	85Hz	53,674KHz
832x624	75Hz	49,725KHz
848x480	60Hz	31,02KHz
1024x768	60Hz	48,363KHz
1024x768	70Hz	56,476KHz

Frekvencija razlučivosti	Frekvencija osvježavanja	Vodoravno
1024x768	75Hz	60,023KHz
1024x768	85Hz	68,677KHz
1152x864	75Hz	67,5KHz
1280x720	60Hz	44,444KHz
1280x720	60Hz	44,772KHz
1280x720	75Hz	56,456KHz
1280x768	60Hz	47,396KHz
1280x800	60Hz	49,306KHz
1280x800	60Hz	49,702KHz
1280x800	75Hz	62,795KHz
1280x960	60Hz	60KHz
1280x1024	60Hz	63,981KHz
1280x1024	75Hz	79,976KHz
1366x768	60Hz	47,712KHz
1440x900	60Hz	55,469KHz
1440x900	60Hz	55,935KHz
1440x900	75Hz	70,635KHz
1680x1050	60Hz	64,674KHz
1680x1050	60Hz	65,29KHz
1920x1080	60Hz	66,587KHz
1920x1080	60Hz	67,5KHz
1920x1080	85Hz	95,43KHz
1920x1080*	100Hz	113,3KHz
1920x1080*	120Hz	137,2KHz
1920x1080* (DP)	144Hz	158,11KHz
1920x1080* (DP)	165Hz	192,788KHz
640x480P (HDMI)	59,94/60Hz	31,469KHz/31,5KHz
720x480P (HDMI)	59,94/60Hz	31,469KHz/31,5KHz
720x576P (HDMI)	50Hz	31,25KHz
1280x720P (HDMI)	50Hz	37,5KHz
1280x720P (HDMI)	59,94/60Hz	44,955KHz/45KHz
1440x480P (HDMI)	59,94/60Hz	31,469KHz/31,5KHz
1440x576P (HDMI)	50Hz	31,25KHz
1920x1080P (HDMI)	50Hz	56,25KHz
1920x1080P (HDMI)	59,94/60Hz	67,433KHz/67,5KHz

Napomena: Morate odabrati jednu od vremenskih postavki "*" za omogućavanje funkcije ELMB ili 144 Hz i iznad s kompatibilnom GPU grafičkom karticom.